

# ASSA CLIQ Remote – Produktblad

- Systemuppbyggnad med CLIQ Remote
- CLIQ Web Manager
- CLIQ Remote Nyckel
- CLIQ Remote Cylinder
- ASSA WP Hänglås
- ASSA Vägg PD
- ASSA Vandalskyddad Vägg PD
- ASSA Mobil PD
- Introduktion till SSL

## CLIQ Remote

Access at  
a distance



# Systemuppbyggnad ASSA CLIQ Remote

## - behörighet på distans

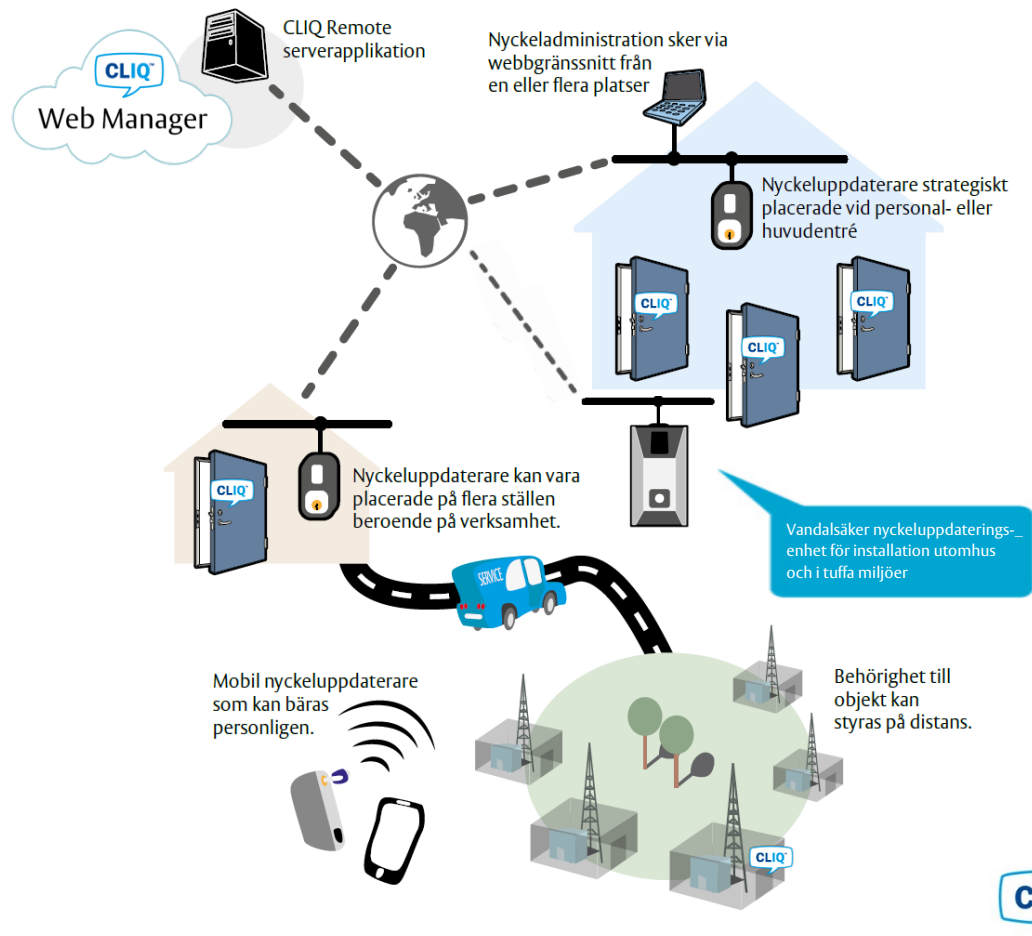

**CLIQ** Remote

Med CLIQ Remote kan behörigheter och uppdateringar från administratörer skickas till användarna över geografiskt sprida platser. Användarna synkroniserar sina nycklar i nyckeluppdaterare.

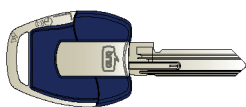

### Användarnyckel

Användarnyckel. Innehåller förutom mekaniska kombinationer även elektronik för identifiering samt batteri för energiförsörjning. Samtliga nycklar har tidsfunktion och kan styras med schema.

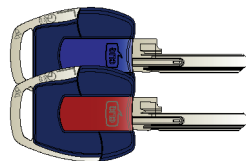

### Master och Setup-nyckel

Systemoperatörens nyckel. Används för att logga in i mjukvaran och programmera ut och in nycklar i cylindrar. Kan bära information för exempelvis anpassning av behörigheter och/eller utläsning av cylindrens historik.



### Vägg PD

Enheten används för att låta användaren uppdatera sina nyckelbehörigheter utan att uppsöka administratören. Enheten finns även i en vandalskyddad version som tål utsatta miljöer utomhus och inomhus med skydd mot stötar, fukt, damm och vatten.



### Mobil PD

Mobil PD är en nyckeluppdaterare som kan bäras personligen och synkroniseras med en mobiltelefon eller PC.



### Elektromekaniska cylindrar

Av SSF intygad cylinder och uppfyller fordringarna i SSF3522, klass 3 och EN1303 Grade 6.



### Mekaniska cylindrar

Av SSF intygad cylinder och uppfyller fordringarna i SSF3522, klass 3 och EN1303 Grade 6.



### Energiförsörjning

Lithiumbatteri av standardtyp CR2025.



### Terminal

Programmeringsenhet för programmering och driftsättning av cylindrar och nycklar med CLIQ-funktion.



### Web-mjukvara

CLIQ Web Manager erbjuder avancerad säkerhet och bekväm tillgång till webbaserad administrationsmjukvara.

# CLIQ Web Manager

Webbaserat administrationsverktyg

CLIQ™  
Web Manager

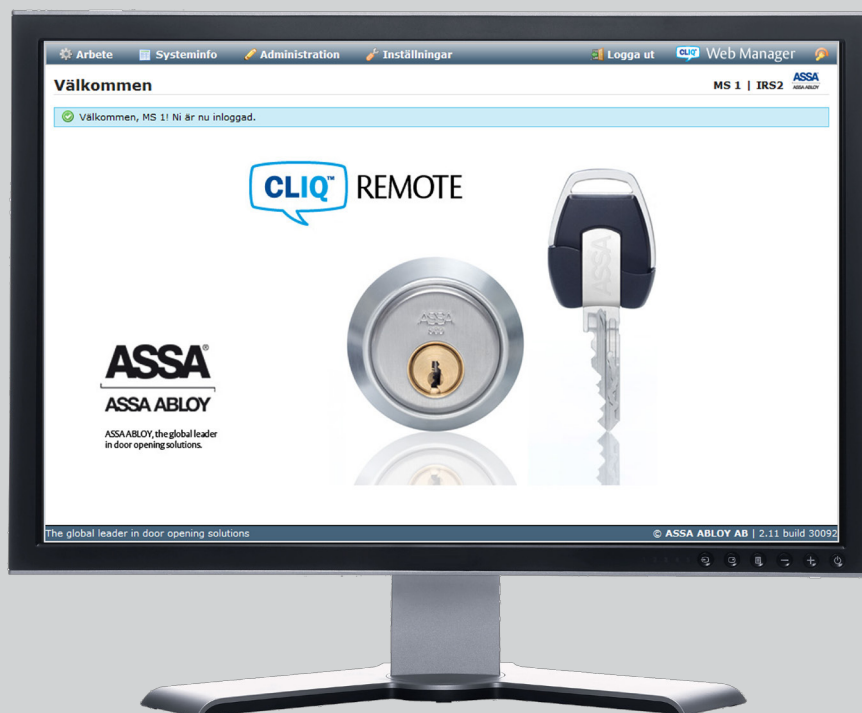

## Användningsområde

ASSA CLIQ Remote erbjuder avancerad säkerhet och bekväm tillgång till webbaserad administrationsmjukvara.

CLIQ Web Manager har en central administration, programmering och förvaltning av CLIQ Remote låssystem i kombination med en CLIQ-programmeringsenhet och en Microsoft Windows-baserad dator eller surfplatta. Behörighetsförändringar på användarnycklar kan sedan distribueras genom nätverksanslutna uppdateringsenheter.

ASSA följer de krav och standarder i ett förfarande om säker datahantering av slutkundens låssystem. Administration av lås och nycklar kräver fysisk tillgång till programmeringshuvudnyckel och PIN-kod för att utföra administrationsuppgifter, utöver detta skyddas den digitala kommunikationen av dubbel-sidigt autentiserade SSL-certifikat. Detta förfarande garanterar hög systemsäkerhet.

## Egenskaper

- Praktisk hantering av lås och nycklar
- Behörighetsförändringar på distans
- Tidsbestämmelser och schema
- Automatisk behörighetskopiering till nyckel
- Valideringskrav för nycklar
- Enkel utökning av låssystemet
- Blockering av förlorade nycklar
- Händelseloggar
- E-post-kommunikation med användarna
- Central administration
- Tillgänglighet 24/7 som Software as a Service (SaaS)
- Domäner för administratörer
- Anpassningsbar administratörsroll
- Enkel installation i webbläsaren
- Automatiska säkerhetskopior och uppdateringar
- Användarvänligt grafiskt gränssnitt (GUI)



Klicka eller skanna koden  
för en videodemonstration

**ASSA**<sup>®</sup>  
**ASSA ABLOY**

# CLIQ Web Manager

## Webbaserat administrationsverktyg

CLIQ™  
Web Manager

### CLIQ Remote lock system

Med CLIQ Web Manager kan du ändra rättigheter centralt - en stor fördel särskilt i geografiskt utspridda system.

- Cylindrar och nycklar går enkelt att överblicka och söka
- Ej återlämnade nycklar kan blockeras från åtkomst
- In/utlämningskvitton kan skrivas ut

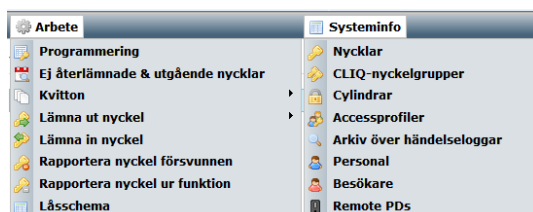

### Administration kan ske på flera olika plattformar



Skanna koden för en videodemonstration

### Taggar

För att öka sökbarheten kan innehållet i låssystemet taggas med information som t ex:

- Avdelning
- Stad

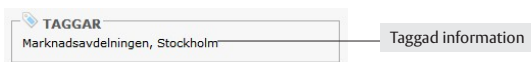

### Externa länkar

Länkar kan användas för att peka mot utvalda webbadresser som t ex:

- Visa en karta över vart cylindern är placerad
- Ett fotografi av den anställde från en fotodatabas
- Planritning med cylinderpositioner för anläggningen eller företaget

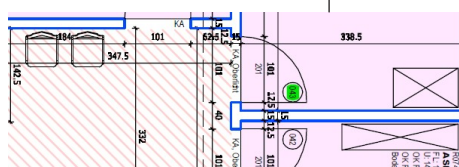
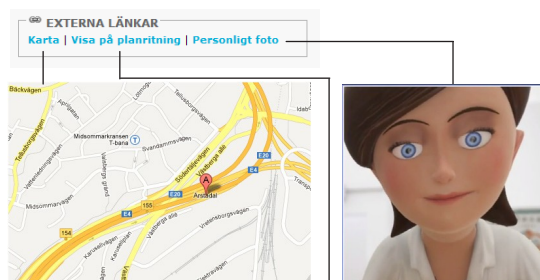

### E-post-server

CLIQ Web Manager skickar automatiskt ut e-post till nyckelinnehavarna i systemet med:

- Behörigheter och schema
- Uppmaning om att återlämna nycklar
- Påminnelse om att synkronisera nyckeln

### Accessprofiler

Accessprofiler är en värdefull funktion vid administrering av stora system. Med accessprofiler går det att ansluta utvalda cylindrar till en profil vid ett tillfälle, och när nyckeln delas ut till en anställd eller besökare med denna profil, kommer personen automatiskt ha tillgång till alla cylindrar i profilen.

### Händelseloggar

Ett centralt arkiv av händelseloggar möjliggör enkel översikt över vad som sker i låssystemet. Loggarna synkroniseras automatiskt när användarna uppdaterar sina nycklar.

2012-04-25 09:39	Erik Johnsson	Inget kommando	Nekad
2012-03-01 11:11	Erik Johnsson	Access	Beviljad

### CLIQ Web Manager Systemkrav

- Operativsystem Microsoft Windows XP SP3, Vista, 7, 8
- Virtuella miljöer: Citrix, VMware
- Handhållna enheter: Windows Surface Tablet Pro /2
- Webbbläsare:  
Microsoft Internet Explorer 32bit 8, 9, 10 ≥  
Mozilla Fire Fox 32bit 16.0 ≥
- Klientapplikation Oracle Java 7.51 32bit ≥
- Klientlogin verifiering med programmeringsnyckel och PIN-kod CLIQ Web Manager Server
- Serverdrift enligt: ISO27001
- Ledningssystem för informationssäkerhet (LIS - krav)
- Tillgänglighet: 24/7
- Max underhållstid: 4 timmar
- Klientserver kommunikation: SSL säker anslutning (TCP-port 443)

### Låssystemets storlek och kapacitet

- Antal cylindergrupper per låssystem: 65 000
- Antal nyckelägare per låssystem: Obegränsad
- Administrationsdomäner per system: Obegränsad
- Administratörer per låssystem: 1000 ≥
- Cylinders händelselogg: 1000 senaste händelserna
- Nyckeln händelselogg: 100 senaste händelserna
- Loggarkivets kapacitet: Obegränsad

**ASSA**  
**ASSA ABLOY**

ASSA ABLOY, the global leader in door opening solutions, dedicated to satisfying end-user needs for security, safety and convenience

ASSA AB  
P.O. Box 371  
SE-631 05 Eskilstuna  
Sweden

phone +46 (0)16 17 70 00  
fax +46 (0)16 17 70 49

Customer support:  
phone intl. +46 (0)16 17 71 00  
phone nat. 0771-640 640  
fax +46 (0)16 17 73 72  
e-mail: helpdesk@assa.se

www.assa.se

# CLIQ Remote Nyckel



Intelligent nyckelkontroll

Behörighet kan ändras på distans vid alla tillfällen



## Användningsområde

CLIQ nyckeln är baserad på ASSA's mekaniska högsäkerhetsplattform. Nyckelns mekaniska design skapar det grundläggande fundamentet som utgörs av olika säkerhetszoner på samma sätt som i mekaniska låssystem.

Intelligenta låssystem ger kontroll över alla nycklar, som lätt kan uppdateras och kan skräddarsys för att passa alla behov.

CLIQ Remote gör flexibla och högsäkerhetslåssystem möjliga. Nyckelns mekaniska design skapar den grundläggande fundament utgörs av olika säkerhetszoner på samma sätt som i mekaniska låssystem och den mekaniska delningen är alltid unik för varje nytt system. Den elektroniska programmeringen av nycklarna ger behörighet till enskilda personer eller till en grupp av individer.

CLIQ-teknologins grundläggande idé är att skapa ett intelligent säkerhetssystem. Det innebär ett låssystem som håller en hög säkerhetsnivå trots uppgradering, ändringar eller expansion. Även efter många års användning av ett kontinuerligt flöde av nya hyresgäster, nya anställda eller förändringar som sker i arbetslivet, säkerhetsnivån förblir desamma.

## Egenskaper

- Passersystemsegenskaper utan kablar
- Kostnadseffektiv lösning
- Patenterad nyckelkontroll
- Händelselogg lagras både i nycklar och cylindrar
- Flexibla accessprofiler
- IP55 klassad
- Behörigheter kan uppdateras på distans
- Cloud (web) baserad programvara
- Enkelt utbyttnbart standardbatteri (CR2025)
- Dubbel säkerhet, mekanisk och elektronisk
- Central administration
- Temperaturområden: - 10°C till + 80°C
- Batteriets livslängd: 5 år vid normal användning 50gg/dag  
3 år vid frekvent användning 100gg/dag
- Högtalare: Ljudsignal
- Kapslad Elektronik

**ASSA**<sup>®</sup>  
**ASSA ABLOY**

ASSA ABLOY, the global leader  
in door opening solutions.

# CLIQ Remote Nyckel



Intelligent nyckelkontroll

Behörighet kan ändras på distans vid alla tillfällen

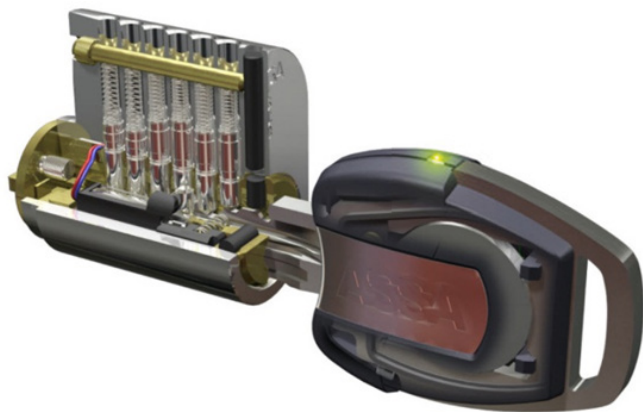

## Funktion

Enkel användning, sofistikerat resultat

1. Nyckeln sätts in i cylindern.
2. Cylindern får spänning av batteriet i nyckeln.
3. Krypterad information överförs mellan nyckeln och cylindern.
4. Nyckeln kommer att beviljas tillträde om samtliga krav uppfylls:
  - Nyckeln är aktiv vid tidpunkten
  - Schemat på nyckeln ger tillgång till cylindern vid den tiden
  - Cylindern är känd av nyckeln
  - Nyckeln finns med i cylinderns förteckning över godkända nycklar
  - Den mekaniska kodningen tillåter nyckeln att öppna cylindern
5. En händelselogg för att nyckeln har satts i cylindern sparas i nyckeln och i cylindern. Tid, datum, nyckel och cylinder-ID samt resultatet lagras i loggfilen.

## Design:

- Master Nyckel: Blå ●
- Setup Nyckel: Röd ●
- Användarnyckel: Krom ●
- Kryptering: AES eller 3DES kommunikation
- Händelseloggar: 100 behöriga/obehöriga händelser  
10 främmande händelser  
(nycklar från andra system)

## Färgkodade LED indikatorer:

- Grön: Tillträde ■
- Röd: Obehörig ■
- Tre långa gröna: Lågt batteri ■ ■ ■

## Energiförsörjning

- Batteristatusen kan övervakas i låssystemets administrationsmjukvara.
- Batteriets livslängd är 5 år vid normal användning 50ggr/dag och 3 år vid frekvent användning 100ggr/dag.
- Litium standard batteri 2025.  
ASSA artikelnummer: 88 04 74

**ASSA**<sup>®</sup>  
ASSA ABLOY

ASSA ABLOY, the global leader in door opening solutions, dedicated to satisfying end-user needs for security, safety and convenience.

ASSA AB  
P.O. Box 371  
SE-631 05 Eskilstuna  
Sweden

phone +46 (0)16 17 70 00  
fax +46 (0)16 17 70 49

Customer support:  
phone intl. +46 (0)16 17 71 00  
phone nat. 0771-640 640  
fax +46 (0)16 17 73 72  
e-mail: helpdesk@assa.se

www.assa.se

<b>Name</b>	Masterkey
<b>Marking</b>	A-1-5
<b>Battery status</b>	<span style="color: green;">■</span>



# CLIQ Remote Cylinder



Intelligent högsäkerhetscylinder  
Behörighet på distans



## Användningsområde

Grundtanken med CLIQ-teknologin är skapandet av ett låssystem som behåller en hög säkerhetsnivå trots uppgradering, ändringar eller expansion. Även efter många års användning och ett ständigt flöde av nya hyresgäster, nya medarbetare eller förändringar som sker på arbetsplatsen, förblir säkerhetsnivån oförändrad. Intelligent låssystem ger kontroll över alla nycklar, som enkelt kan uppgraderas och kan skräddarsys för att passa alla behov.

CLIQ Remote tar passersystemsegenskaper till låssystemvärlden

ASSA CLIQ Remote är en låscylinder på högsta elektromekaniska säkerhetsnivå. Rekommenderas för alla typer av elektromekaniska låssystem. Inom systemet finns möjlighet att projektera såväl högsäkerhetscylindrar som funktionscylindrar och den mekaniska delningen är alltid unik. Den elektroniska programmeringen av cylindern ger behörighet till individuella nycklar eller grupper av nycklar. Lika enkelt är det att spärra en nyckel från tillträde till en CLIQ Remote Cylinder.

## Funktion

- Elektronisk behörighetsstyrning utan kablar
- Kostnadseffektiv lösning
- Patenterad nyckelkontroll
- Händelseloggar sparas i både cylinder och i nyckeln
- Flexibel behörighetshantering
- IPX5 Klassad
- Inget batteri
- Cloud (web)-baserad programvara
- Uppfyller fordringar enligt: SS 3522 klass 3  
EN1303 klass 6  
EN 15684 Mechatronics
- EMC testad enligt EN61 000-6-2, 3 (2001) (2003)
- Angreppsskyddad
- Dyrk- och manipulationskyddad
- Central administration
- Ingår i av försäkringsbolag godkänd låsenhet
- Kapslad elektronik
- Temperaturområden: - 40°C till + 80°C



ASSA ABLOY, the global leader  
in door opening solutions.

# CLIQ Remote Cylinder



Intelligent högsäkerhetscylinder  
Behörighet på distans

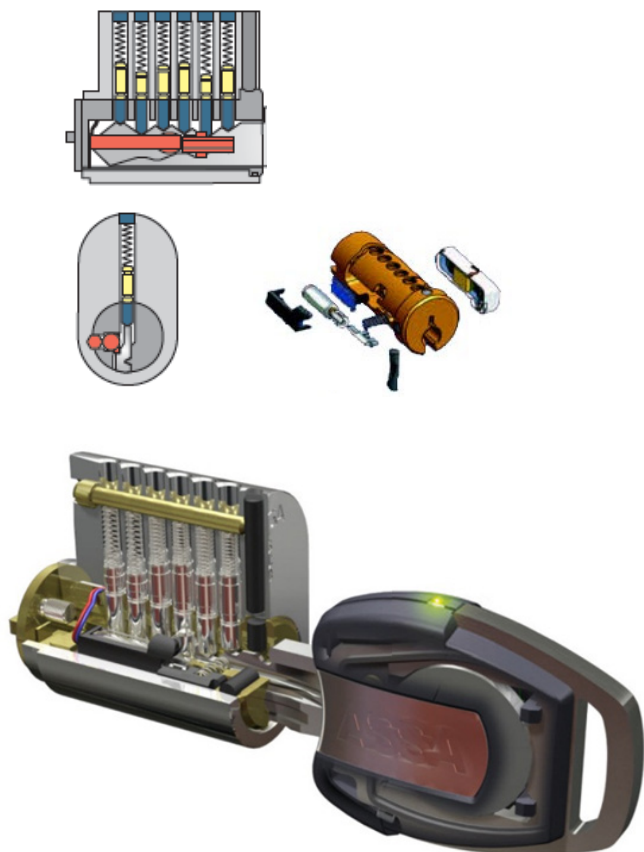

## Funktion

Enkel användning med sofistikerat resultat.

1. Nyckeln sätts in i cylindern.
2. Cylindern får spänning av batteriet i nyckeln.
3. Krypterad information överförs mellan nyckeln och cylindern.
4. Nyckeln kommer att beviljas tillträde om samtliga krav uppfylls:
  - Nyckeln är aktiv vid tidpunkten
  - Schemat på nyckeln ger tillgång till cylindern vid den tiden
  - Cylindern är känd av nyckeln
  - Nyckeln finns med i cylinderns förteckning över godkända nycklar
  - Den mekaniska kodningen tillåter nyckeln att öppna cylindern
5. En händelselogg för att nyckeln har satts i cylindern sparas i nyckeln och i cylindern. Tid, datum, nyckel och cylinder-ID samt resultatet lagras i loggfilen.

Händelseloggar: 1000 behöriga/obehöriga händelser  
100 främmande händelser  
(nycklar från andra system)

## Installation

En CLIQ Remote cylinder har samma installationsförfarande som en mekanisk ASSA cylinder, endast 4 skruvar.

## Service

ASSA Låsspray 8511  
ASSA De-Icer 11855



## Remote cylinderformer

### Oval cylinderform

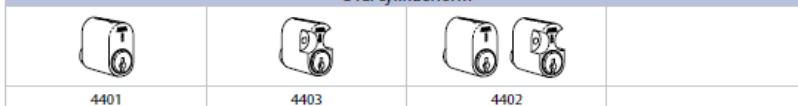

### Oval cylinderform



### Rund cylinderform



### Funktionscylindrar



### Hänglås

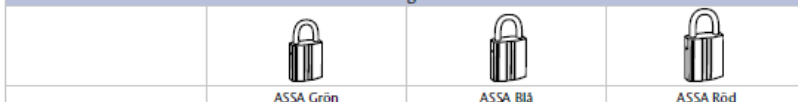

## Yttermått

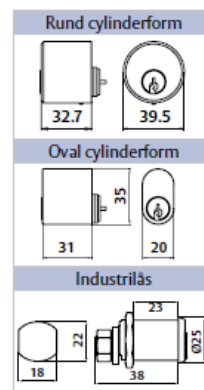

# ASSA®

## ASSA ABLOY

ASSA ABLOY, the global leader in door opening solutions, dedicated to satisfying end-user needs for security, safety and convenience.

ASSA AB  
P.O. Box 371  
SE-631 05 Eskilstuna  
Sweden

phone +46 (0)16 17 70 00  
fax +46 (0)16 17 72 10

Customer support:  
phone +46 (0)771 640 640  
fax +46 (0)16 17 73 72  
e-mail: helpdesk@assa.se

www.assa.se





### Användningsområde

WP är ASSAs nya sortiment med högteknologiska hänglås utvecklade för de hårda väderförhållandena i Norden. Låsen har unika egenskaper för att kunna motstå de mest extrema påfrestningarna över tid utan att påverkas. WP står för Weather Proof.

Med tätande O-ringar vid bygeln, i låset och över nyckelhålet är ASSA WP hänglås helt vattentätt. Det innebär att låsen kan hänga ute i regn och blåst, invändigt är det lika torrt. Låsen har även en god beständighet mot rost och uppfyller de högsta kraven på korrosionstålighet.

Grundtanken med CLIQ-teknologin är skapandet av ett låssystem som behåller en hög säkerhetsnivå trots uppgradering, ändringar eller expansion. Även efter många års användning och ett ständigt flöde av nya hyresgäster, nya medarbetare eller förändringar som sker på arbetsplatsen, förblir säkerhetsnivån oförändrad. Intelligent låssystem ger kontroll över alla nycklar, som enkelt kan uppgraderas och kan skräddarsys för att passa alla behov.

### Funktion

- Bygel i Boronstål
- Låshus i stål WP2 och härdat stål WP3
- IP57-klassad
- Uppfyller fordringar enligt: SSFN 014 och 015 klass 3  
EN1303 klass 6  
EN15684 Mekatronik
- EMC-testad enligt EN61 000-6-2, 3 (2001) (2003)
- Angreppsskyddad
- Dyrk- och manipulationskyddad
- Händelselogg
- Elektronisk behörighetsstyrning utan kablar
- Inget batteri
- Flexibel behörighetshantering
- Ingår i av försäkringsbolag godkänd låsenhet
- Kapslad låscylinder
- Temperaturområden: - 40°C till + 80°C



### Funktion

ASSA WP hänglås är perfekt att använda tillsammans med CLIQ eller CLIQ Remote. Med CLIQ kombinerar du den kända mekaniska teknologin med en elektromekaniskt krypterad kod.

CLIQ är unik och kan användas överallt, även i hänglås som är placerade i tuffa miljöer.

Det är också möjligt att få ASSA WP hänglås med andra låssystem än CLIQ. Låsen kan levereras till alla mekaniska system från ASSA som dp, Twin etc.

### Vädertålighet

#### IP57 – helt dammtät, tål kontinuerlig nedsänkning i vatten

IP (International Protection) visar hur väl ett objekt är skyddat mot inträngande damm och vatten. Den första siffran anger graden av skydd mot intrång av främmande föremål och damm, den andra siffran visar vattenmotstånd. Den IP57-klassificering som tilldelas ASSAs väderbeständiga (WP) hänglås indikerar en hermetisk tätning.

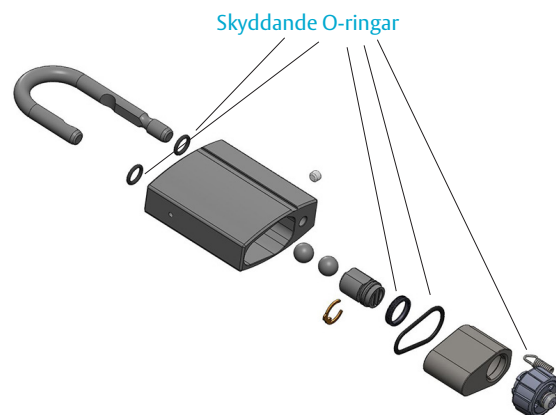

### ASSA WP Hänglåsklasser

WP Hänglås Klass 2 GRADE 3 – 25 mm och 50 mm		57 mm förkromat stålhus
Låsning av galler och luckor i skyddsklass 1 och 2		8 mm bygel i förkromat boronstål
Låsning av industrigrindar och bodar		Bygelhöjd 25 mm eller 50 mm
Låsning av containrar		
Låsning med godkänd kätting		
Elektromekanisk säkerhet med CLIQ Remote		

ASSA ABLOY is the global leader in door opening solutions, dedicated to satisfying end-user needs for security, safety and convenience

ASSA AB  
P.O. Box 371  
SE-631 05 Eskilstuna  
Sweden

Phone +46 (0)16 17 70 00  
Fax +46 (0)16 17 70 49

Customer support:  
phone intl. +46 (0)16 17 71 00  
Phone nat. 0771-640 640  
Fax +46 (0)16 17 73 72  
e-mail: helpdesk@assa.se

www.assa.se

# ASSA Wall PD



Väggmonterad nyckeluppdateringsenhet för CLIQ Remote-nycklar



## Användningsområde

En Wall PD enhet används i ett CLIQ Remote system för att låta användaren uppdatera sina nyckelbehörigheter utan att uppsöka administratören. Användaren sätter i sin nyckel i Wall PD nyckelhålet och deras behörigheter och scheman kommer omedelbart uppdateras. Detta möjliggör att förändringar på nyckelns behörighet och tidsinställningar kan göras helt oberoende av administratörens plats eller tiden på dygnet.

CLIQ Remote främjar förbättrad organisation av låssystem och kan eliminera programmeringsresor och omkostnader. En Wall PD anses vara säker, det finns t ex ingen säkerhetsrisk inblandad där någon obehörig kan få tillgång till hemlig information så som krypteringsnycklar. Ingen information lagras i enheten.

## Egenskaper

- Versionskrav: CLIQ Remote
- Högtalare: Ljudsignal
- Material i ram: PC/ABS Plast
- Färg: Svart
- Gränssnitt för felsökning: LED 6 st
- Kabelanslutning: Bakifrån alt från botten av enheten

- Kommunikation: Ethernet TCP/IP kabel med RJ45 kontakt to IEEE 802.3
- Kryptering mot server: PKI-SSL 256 bit
- Kryptering nyckel: DES Encryption
- Spänningsmatning: 12-24V DC eller PoE 42-57V DC
- Effektförbrukning: 3W vid drift
- Temperaturområde: -40°C - +80°C
- Luftfuktighet: 20-80%
- Anslutning: USB 2.0 för Certifikatinläsning (vid konfiguration)
- Kapslingsklass: Skyddad mot droppande vatten, monteras ej i utomhusmiljö. Se Outdoor PD för utomhusinstallationer.
- Miljökrav standarder och märkningar: RoHS, CE, FCC
- Montering: Monteringsbeslaget skruvas fast på väggen. Panelen hakas i och låses med låsclip, demonteras med medföljande gaffel. Fästmaterial för väggen ingår ej.
- Vikt: 140 g
- Yttermått (B x H x D):  
Med bottenplatta: 89 x 170 x 41 mm  
Infällt montage: 86 x 167 x 25 mm, Skruvhål: 60 x 140 mm
- Handhavande: Se CLIQ Remote – Wall PD Bruksanvisning

**ASSA**<sup>®</sup>

**ASSA ABLOY**

ASSA ABLOY, the global leader in door opening solutions.

# ASSA Wall PD



Väggmonterad nyckeluppdateringsenhet för CLIQ Remote-nycklar

## Funktion

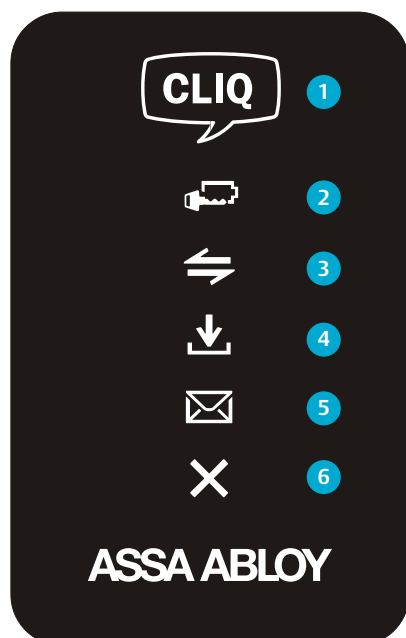

## Indikering Wall PD

- 1 CLIQ: Wall PD är redo att användas när loggan lyser med ett fast vitt sken. Snabbt blinkandes eller inget ljus alls betyder att Wall PD inte kan användas. Kontakta din administratör.
- 2 Batterinivå på nyckel. Om indikationen tänds har nyckeln låg batterinivå. Byt batteri snarast.
- 3 Vid fast sken har nyckeln kontakt med Remote-server.
- 4 Nyckel programmeras under tiden symbolen blinkar. Ta inte ur nyckeln under tiden nyckeln programmeras! Vid fast sken och ett ljudligt pip är nyckeln färdig-programmerad.
- 5 Meddelande. Om administratören använder e-postfunktion har ett mail skickats. Där syns nyckelns validering, schema och cylindrar.
- 6 Fel: Rött sken och tre ljudliga pip! Ta ur nyckeln vänta några sekunder och försök igen. Om felet upprepar sig - kontakta administratören.

## Måttritning

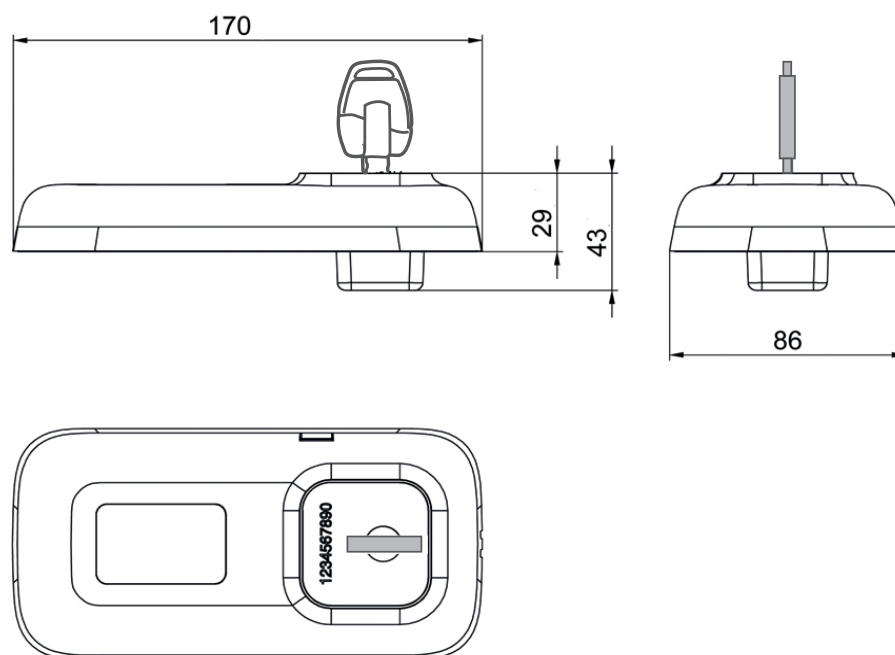

**ASSA**<sup>®</sup>  
**ASSA ABLOY**

ASSA ABLOY, the global leader in door opening solutions, dedicated to satisfying end-user needs for security, safety and convenience.

ASSA AB  
P.O. Box 371  
SE-631 05 Eskilstuna  
Sweden

phone +46 (0)16 17 70 00  
fax +46 (0)16 17 72 10

Customer support:  
phone +46 (0)771 640 640  
fax +46 (0)16 17 73 72  
e-mail: helpdesk@assa.se

www.assa.se

Mått i mm. Ritningen är inte skalenlig.

## Väggmonterad nyckeluppdateringsenhet för CLIQ Remote

ASSA ABLOY, the global leader  
in door opening solutions



### Användningsområde

En Vandalskyddad vägg PD tål de mest utsatta miljöer och har skydd mot stötar, fukt, damm och vatten. Den används i ett CLIQ Remote system för att låta användaren uppdatera sina nyckelbehörigheter utan att uppsöka administratören. Användaren sätter i sin nyckel i nyckelhålet och behörigheter och scheman kommer omedelbart uppdateras. Detta möjliggör att förändringar på nyckeln kan göras helt oberoende av administratörens plats eller tiden på dygnet.

CLIQ Remote främjar förbättrad organisation av låssystem och kan eliminera programmeringsresor och omkostnader. En Vandalskyddad vägg PD anses vara säker, det finns till exempel ingen säkerhetsrisk inblandad där någon obehörig kan få tillgång till hemlig information så som krypteringsnycklar. Ingen information lagras i enheten.

### Egenskaper

- Versionskrav: CLIQ Remote
- Ljudsignal: Akustisk signal
- Material i ram: Rostfritt stål och PC/ABS Plast
- Gränssnitt för felsökning: LED 6 st

- Kabelanslutning: Från baksidan av enheten
- Kommunikation: Ethernet TCP/IP kabel med RJ45 kontakt till IEEE 802.3
- Kryptering mot server: PKI-SSL 256 bit
- Kryptering nyckel: 3DES Encryption
- Spänningsmatning: 12-24V DC eller PoE 42-57V DC
- Effektförbrukning: 3W vid drift
- Temperaturområde: -40°C +80°C
- Luftfuktighet: 20-80%
- Anslutning: USB 2.0 (för konfigurering)
- Kapslingsklass: IP65
- Vandalskyddad i klass: IK9 – EN 62262
- Miljökrav standarder och märkningar: RoHS, CE, FCC
- Montering: Monteringsbeslaget skruvas fast på väggen. Fästmaterial för väggen ingår ej.
- Vikt: 1200 g
- Yttermått (B x H x D): 119 x 221 x 63 mm
- Handhavande: Se CLIQ Web Manager –Installationsmanual

## Väggmonterad nyckeluppdateringsenhet för CLIQ Remote

ASSA ABLOY, the global leader  
in door opening solutions

### Funktion

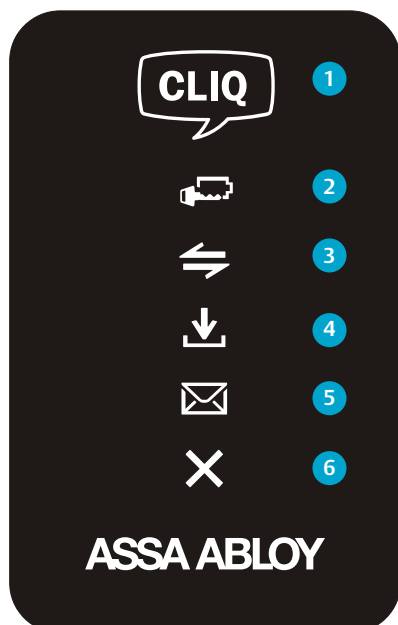

### Indikering Vandalskyddad Väggen PD

- 1** Väggen PD'n är redo att användas när loggan lyser med ett fast vitt sken. Snabbt blinkandes eller inget ljus alls betyder att Väggen PD'n inte kan användas. Kontakta din administratör.
- 2** **Batterinivå på nyckel.** Om indikationen tänds har nyckeln låg batterinivå. Byt batteri snarast.
- 3** **Vid fast sken** har nyckeln kontakt med Remote-server.
- 4** **Nyckel programmeras** under tiden symbolen blinkar. Ta ut nyckeln under tiden den programmeras. Vid fast sken och ett ljudligt pip är nyckeln färdigprogrammerad.
- 5** **Meddelande.** Om administratören använder e-postfunktion har ett mail skickats. Där syns nyckelns validering, schema och cylindrar.
- 6** **Fel.** Rött sken och tre ljudliga pip. Ta ut nyckeln vänta några sekunder och försök igen. Om felet upprepar sig, kontakta administratören.

Artikelnr 70 41 92

### Måttritning

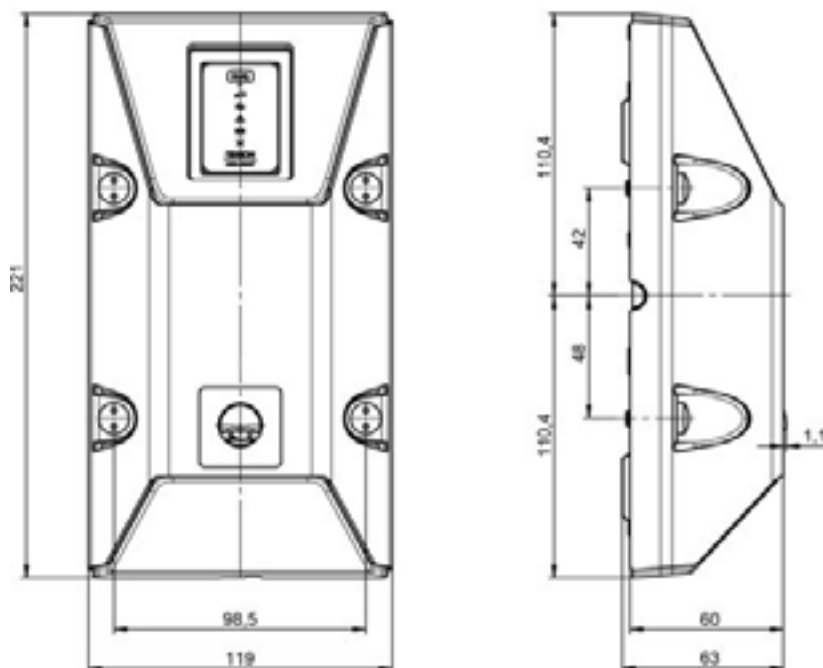

Mått i mm. Ritningen är inte skalenlig.

ASSA ABLOY is the global leader in door opening solutions, dedicated to satisfying end-user needs for security, safety and convenience

ASSA AB  
P.O. Box 371  
SE-631 05 Eskilstuna  
Sweden

Phone +46 (0)16 17 70 00  
Fax +46 (0)16 17 70 49

Customer support:  
phone intl. +46 (0)16 17 71 00  
Phone nat. 0771-640 640  
Fax +46 (0)16 17 73 72  
e-mail: helpdesk@assa.se

www.assa.se

# ASSA Mobil PD

Mobil nyckeluppdateringsenhet



## Användningsområde

Mobil PD är en nyckeluppdaterare som kan bäras personligen. En Mobil PD används i ett CLIQ Remote lås-system för att låta användaren uppdatera sina behörigheter utan att uppsöka administratören eller en Vägg PD. När användaren uppdaterar sin nyckel med Mobil PD:n laddas deras behörigheter och scheman automatiskt ned till nyckeln.

Detta medger att förändringar på användarnycklar kan göras helt oberoende av administratörens plats eller tiden på dygnet.

Mobil PD:n ansluts till Internet antingen med USB-kontakten till en PC eller via Bluetooth till en Smartphone. Om internet ej är tillgängligt kan ett av administratören valt intervall av offline uppdateringar utföras. Det gör att nyckeln kan förlänga sin tidsvalidering även i avlägsna miljöer utan mobiltäckning.

## Egenskaper

- Produktbeskrivning: En mobil programmeringsenhet
- Versionskrav: CLIQ Remote
- Högtalare: Ljudsignal
- Gränssnitt för felsökning: LED 6st
- Material: PC/ABS plast
- Färg: Svart
- Anslutningar: USB 2.0 för Certifikatinläsning
- Kommunikation: Bluetooth + USB 2.0
- Spänningsmatning: 4st AAA Batterier
- Effektförbrukning: 3W vid drift
- Temperaturområde: -40°C - +80°C
- Luftfuktighet: 20-80%
- Kapslingsklass: Skyddad mot droppande vatten
- Miljökrav standarder och märkningar: RoHS, CE, FCC
- Vikt: 140g
- Yttermått (B x H x D): 63 x 135 x 26 mm
- Handhavande: Se CLIQ Remote – Mobil PD Bruksanvisning

**ASSA**<sup>®</sup>  
ASSA ABLOY

ASSA ABLOY, the global leader  
in door opening solutions.

# ASSA Mobil PD

Mobil nyckeluppdateringsenhet



## Anslutning

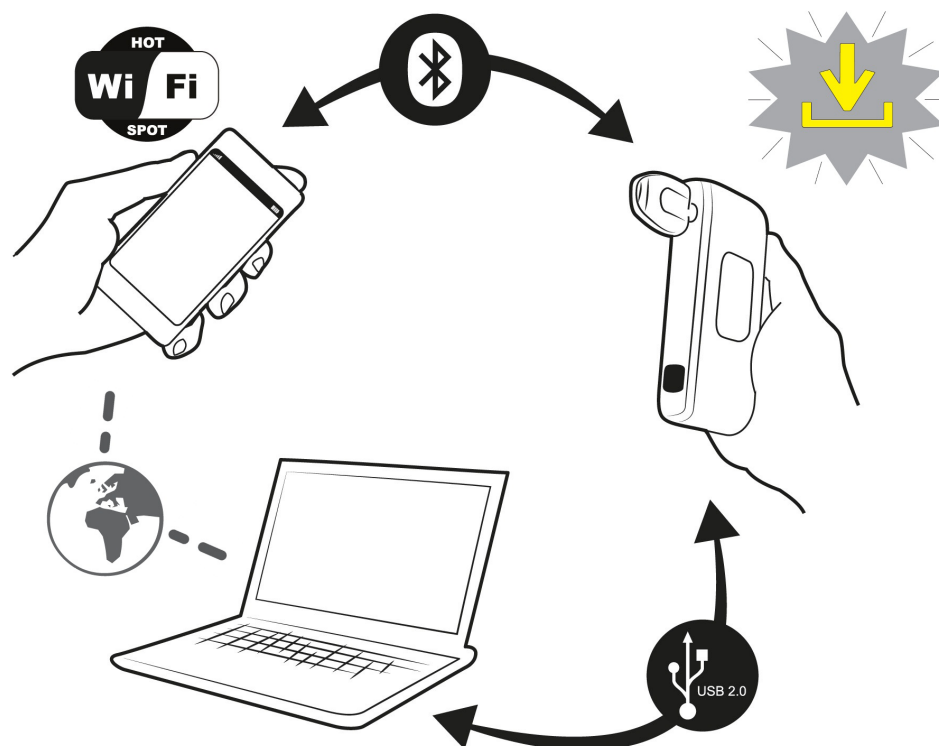

## Krav

- Telefonen måste vara ansluten till det mobila nätverket
- Nätverksoperatören måste tillåta nätverksdelning
- Parkoppling via Bluetooth eller PC
- Testad för iPhone med iOS 3.0 eller högre, samt Android med version 4.0 eller högre

**ASSA**<sup>®</sup>

**ASSA ABLOY**

ASSA ABLOY, the global leader in door opening solutions, dedicated to satisfying end-user needs for security, safety and convenience.

ASSA AB  
P.O. Box 371  
SE-631 05 Eskilstuna  
Sweden

phone +46 (0)16 17 70 00  
fax +46 (0)16 17 72 10

Customer support:  
phone +46 (0)771 640 640  
fax +46 (0)16 17 73 72  
e-mail: helpdesk@assa.se

www.assa.se

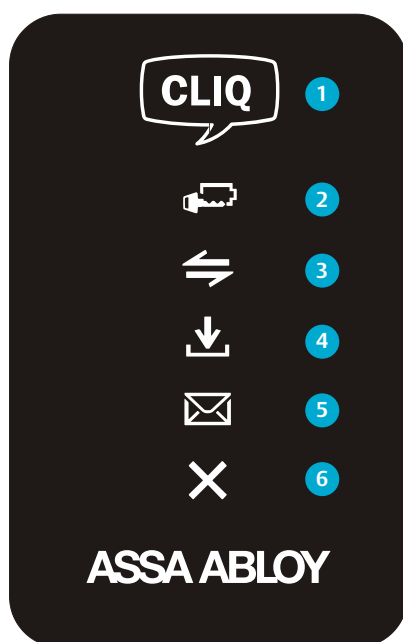

## Indikering Mobil PD

- 1 En Mobil PD är redo att användas när loggan lyser med ett fast vitt sken. Snabbt blinkandes eller inget ljus alls betyder att Mobil PD'n inte kan användas. Kontakta din administratör.
- 2 Batterinivå på nyckel. Om indikationen tänds har nyckeln låg batterinivå. Byt batteri snarast.
- 3 Vid fast sken har nyckeln kontakt med Remote-server.
- 4 Nyckel programmeras under tiden symbolen blinkar. Ta inte ur nyckeln under tiden nyckeln programmeras! Vid fast sken och ett ljudligt pip är nyckeln färdig-programmerad.
- 5 Meddelande. Om administratören använder e-postfunktion har ett mail skickats. Där syns nyckelns validering, schema och cylindrar.
- 6 Fel: Rött sken och tre ljudliga pip! Ta ur nyckeln vänta några sekunder och försök igen. Om felet upprepar sig - kontakta administratören.
- 7 Röd blinkande CLIQ-symbol indikerar att batterierna i Mobile PD'n behöver bytas.



## Introduktion till SSL

- Hur SSL fungerar
- Autentisering och förtroende: SSL
- Starkaste SSL-krypteringen: 128-bit



## Secure Sockets Layer (SSL): Så här fungerar det

### Vad händer när CLIQ Web Manager använder SSL?

1. En administratör ansluter till CLIQ Web Manager som skyddas med SSL.
2. **Webbläsaren** kräver identifikation från webbservern.
3. En kopia av SSL-certifikatet skickas från **servern** till webbläsaren.
4. I **webbläsaren** kontrolleras om SSL-certifikatet är tillförlitligt.  
Om det godkänns skickas ett meddelande till CLIQ Remote servern.
5. **Servern** returnerar en digitalt signerad bekräftelse på att en krypterad SSL-session kan startas.
6. **Krypterade data delas mellan webbläsaren och CLIQ Remote servern.**

### Kryptering skyddar data under överföring

Webbserverar och webbläsare använder Secure Sockets Layer (SSL)-protokollet för att hjälpa användare att skydda data vid överföring. En unik, **krypterad** kanal för privat kommunikation skapas på det annars offentliga Internet. Varje SSL-certifikat består av ett **nyckelpar samt verifierade identifikationsdata**. När en CLIQ Remote (eller klient) pekar på en säker hemsida, delar servern den offentliga nyckeln med klienten i syfte att skapa en krypteringsmetod och en unik sessionsnyckel. CLIQ Web Manager bekräftar att den erkänner och litar på utfärdaren av SSL-certifikatet. Den här processen kallas "SSL-handskakning" och den inleder en säker session som upprätthåller meddelandese sekretess och meddelandeintegritet.

### Certifikat visar identitet på internet

Det är vanligt med referenser för att visa sin identitet: ett körkort, pass eller företags-ID. SSL-certifikat är referenser som används på Internet, unikt utfärdade för en specifik domän och webbserver och som autentiseras av SSL-certifikatets leverantör. När en webbläsare ansluter till en server skickar servern identifieringsinformation till webbläsaren.

Ett sätt att veta att en webbplats använder SSL är att titta på webbadressen. Webbadresser som kräver en SSL-anslutning börjar med `https://` i stället för `http://`

Så här visar du en webbplats certifikat:

- Klicka på det stängda hänglåset i ett webbläsarfönster
- Klicka på "visa certifikatinformation"