



Serie Hamburg

## Serie Hamburg

Serien Hamburg i aluminium är en av de senaste designerna i HOPPE-sortimentet. Designen presenterades första gången vid lanseringen av den innovativa inbrottskyddstekniken SecuForte® för fönsterhandtag och sedan dess har Hamburg snabbt utvecklats till en komplett produktserie med lösningar för alla produktområden: Den attraktiva formen finns som fönsterhandtag, som beslag för lyftskjutdörrar, för innerdörrar samt för ytterdörrar.

Serien kännetecknas av en fin linjeföring och ett harmoniskt samspel mellan kantiga och runda designelement. De attraktiva ytorna gör att designen sticker ut i mängden.

### **Aluminium är ett perfekt material för dörr- och fönsterhandtag:**

Aluminium är ett av de modernaste materialen inom ramen för industriella tillverkningsprocesser. Det är lätt, hållbart och har utmärkta formningsegenskaper – aluminium är ett perfekt material även för dörrbeslag och fönsterhandtag.

Det naturliga korrosionsskyddet hos dörr- och fönsterhandtag av aluminium – förstärkt i tillverkningsprocessen genom en elektrokemisk process – gör den markant motståndskraftig mot miljöpåverkan och mekanisk påverkan. Ytterligare en fördel: handtag av aluminium är fullständigt ofarliga för hälsan.

Aluminium kan återvinnas fullständigt och utan kvalitetsförlust – ett viktigt bidrag till mer hållbarhet i resursanvändningen.



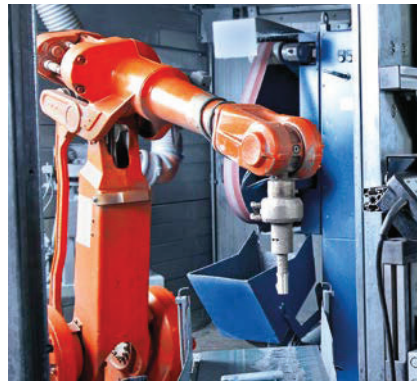

Genom eloxalprocess eller pulverlack går aluminium dessutom att tillverka i olika färger utan problem – från „silverfärgad aluminium“ till utseenden som rostfritt stål och trendfärgen „svart matt“.

HOPPE har tillverkat aluminiumhandtag i mer än 65 år. Från den manuella produktionen under de första åren skapades snabbt en mycket automatiserad storskalig produktion med många egenutvecklade tillverkningsprocesser.

### **Beprövad monterings teknik**

Den beprövade HOPPE-tekniken Kwick-i-Sprint sörjer för snabb och exakt montering och för att beslagen sitter fast ordentligt på dörren – inte bara när det gäller aluminiumbeslag!

Med Kwick-i-Sprint-anslutningen kan dörrhandtagen på ett beslag fixeras permanent med en enda rörelse och kräver därmed betydligt mindre arbete jämfört med traditionell montering av dörrhandtag.

**Kwick-i-Sprint**

## Beslagslösningar för innerdörrar och ytterdörrar

### Innerdörrshandtag



### Ytterdörrshandtag



## Beslagslösningar för fönsterdörrar och fönster

### Fönsterhandtag



### Lyft- och Skjuddörrshandtag



## Allmän information

- Symbolförklaringar sida 16
- HOPPE-tekniker sida 16
- Märkes-, special- och produktattribut sida 17



## ■ Hamburg - 1700/42FI/42FIS

duraplus®

HOPPE-handtagsset i aluminium med nyckelskylt för innerdörrar:

- Lagring: lösa handtag, retur fjäder höger/vänster vändbar, underhållsfria glidlager
- Fastsättning: **HOPPE Kwick-i-Sprint** med HOPPE-solid sprint (sprint/mottagare)
- Underdel: plast
- Montering: dold, genomgående, en från varje sida, universalskruvar



Kwick-i-Sprint

Artikelbeskrivning			Nyckelhål	F1	F4	F9	F9714M	FP	YF
				Art. nr.	Art. nr.	Art. nr.	Art. nr.		
Handtagsset (handtag/handtag)	37-42	8		11790465	11791725	11782742	<b>11782754</b>	1	10
Handtagsset med WC-behör (handtag/handtag) med skåra och röd/vit indikator	37-42	8 5 diag.		11790477	11791731	11783059	11783060	1	10

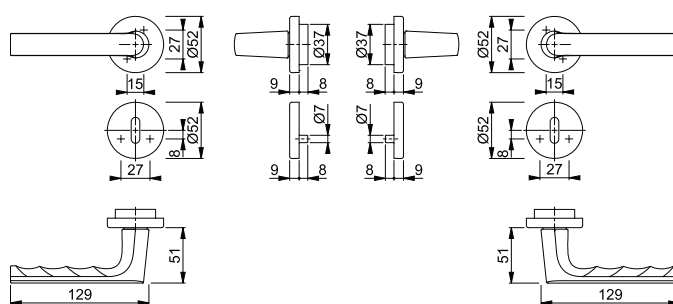

Färgval:

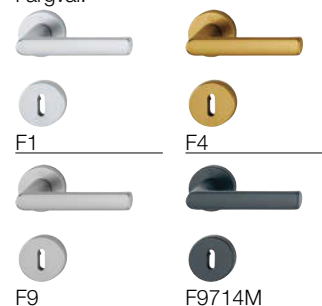



Kvick-i-Sprint

## Hamburg - 1700/42FI

duraplus®

HOPPE-handtagsset i aluminium utan nyckelskyltar för ytterdörrar:

- Lagring: lösa handtag, retur fjädrar höger/vänster vändbar, underhållsfria glidlager
- Fastsättning: **HOPPE Kvick-i-Sprint** med HOPPE-solid sprint (mottagare/mottagare)
- Underdel: plast
- Montering: dold, genomgående, en från varje sida, universalskruvar

Artikelbeskrivning			F9714M				FP	YF
			Art. nr.					
Handtagsset (handtag/handtag) utan nyckelskylt	65-75	8	<b>12007377</b>				1	10

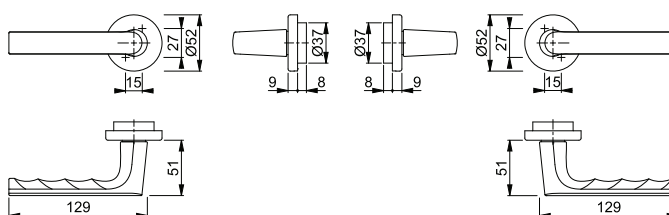

Färgval:



F9714M



Kvick-i-Sprint

## Hamburg - 1700/42FI

duraplus®

HOPPE-handtagsset i aluminium utan nyckelskylt för ytterdörr:

- Lagring: lösa handtag, retur fjäder höger/vänster vändbar, underhållsfria glidlager
- Fastsättning: **HOPPE Kvick-i-Sprint** med HOPPE-solid sprint (sprint/mottagare)
- Underdel: plast
- Montering: dold, genomgående, en från varje sida, universalskruvar

Artikelbeskrivning			F1	F4	F9	FP	YF
			Art. nr.	Art. nr.	Art. nr.		
Handtagsset (handtag/handtag) utan nyckelskylt	65-75	8	<b>12009301</b>	12009313	12009325	1	10

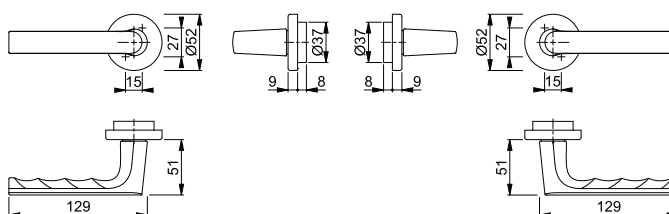

Färgval:



F1



F4



F9









## Hamburg - 0700S/UD9020

duraplus®



HOPPE-Dreh/Kipp-fönsterhandtag i aluminium med **SecuForte®** och **VarioFit®**, låsbart:

- testat enligt **DIN EN 13126-3: 23/180-0133/33/C1** och **RAL-GZ 607/9, RAL200**; uppfyller kraven enligt **DIN EN 1627-1630 RC1-6**
- Låsning: roterande cylinder, cylinderlåsnyckel
- Distinkta lägen: 90°
- Täckkåpa: delvis täckt
- Underdel: plast, styrtappar
- Sprint: HOPPE-solid sprint, 10 mm justerbar, steglös anpassning genom den integrerade tryckfjäders på handtagshalsen
- Montering: dold, gängskruvar M5
- Speciell egenskap: automatisk spärrfunktion vid låst läge (0°) och vid kippläge (180°)



SecuForte®

VarioFit®

TROPHIES  
2018  
THE BEST OF INNOVATION AT EQUIPBAIE - MELA EXPO

WINNER

Fönsterhandtag med SecuForte® mottog en av "Bästa innovation" utmärkelserna på mässan EQUIPBAIE 2018, Paris.

Artikelbeskrivning	Styrtap. Ø	Sprintlängd Skrivar	F1	F9	F9714M	FP	YF
			Art. nr.	Art. nr.	Art. nr.		
Fönsterhandtag, låsbart, styck	10	7 32-42 M5 x 45/50	11712260	11712302	<b>11712351</b>	10	40

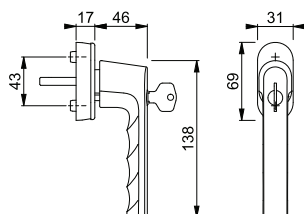

Färgval:



F1



F9



F9714M

## Hamburg - 0700/UD9020

duraplus®



HOPPE-Dreh/Kipp-fönsterhandtag i aluminium med **SecuForte®** och **VarioFit®**:

- testat enligt **DIN EN 13126-3: 23/180-0131/13/C1** und **RAL-GZ 607/9**
- Distinkta lägen: 90°
- Täckkåpa: delvis täckt
- Underdel: plast, styrtappar
- Sprint: HOPPE-solid sprint, 10 mm justerbar, steglös anpassning genom den integrerade tryckfjäders på handtagshalsen
- Montering: dold, gängskruvar M5
- Speciell egenskap: automatisk spärrfunktion vid låst läge (0°) och vid kippläge (180°)



SecuForte®

VarioFit®

TROPHIES  
2018  
THE BEST OF INNOVATION AT EQUIPBAIE - MELA EXPO

WINNER

Fönsterhandtag med SecuForte® mottog en av "Bästa innovation" utmärkelserna på mässan EQUIPBAIE 2018, Paris.

Artikelbeskrivning	Styrtap. Ø	Sprintlängd Skrivar	F1	F9	F9714M	FP	YF
			Art. nr.	Art. nr.	Art. nr.		
Fönsterhandtag, styck	10	7 32-42 M5 x 45/50	11696370	11701335	<b>11701377</b>	10	60

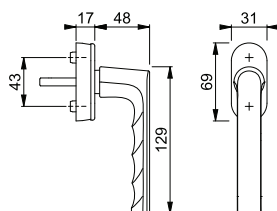

Färgval:



F1



F9



F9714M



VarioFit®

## Hamburg - 0700LS/U26

duraplus®

HOPPE-Dreh/Kipp-fönsterhandtag i aluminium med **VarioFit®**, låsbart:

- Låsning: med tryckcylinder, cylinderlåsnöckel
- Distinkta lägen: 90°
- Täckkåpa: delvis täckt
- Underdel: plast, styrtappar
- Sprint: HOPPE-solid sprint, 10 mm justerbar, steglös anpassning genom den integrerade tryckfjäders på handtagshalsen
- Montering: dold, gängskruvar M5



Artikelbeskrivning	Styrtp. Ø	Styrtp. 7	Sprintlängd Skruvar	F1 Art. nr.	F9 Art. nr.	F9714M Art. nr.	FP	YF
Fönsterhandtag, låsbart, styck	10	7	32-42 M5 x 45/50	11950213	11950547	<b>11950560</b>	10	40

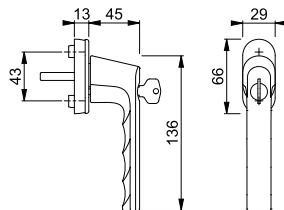

Färgval:



F1



F9



F9714M



VarioFit®

## Hamburg - 0700L/U26

duraplus®

HOPPE-Dreh/Kipp-fönsterhandtag i aluminium med **VarioFit®**:

- Testat enligt **DIN EN 13126-3: 23/180-0150/03/C1** och **RAL-GZ 607/9**
- Distinkta lägen: 90°
- Täckkåpa: delvis täckt
- Underdel: plast, styrtappar
- Sprint: HOPPE-solid sprint, 10 mm justerbar, steglös anpassning genom den integrerade tryckfjäders på handtagshalsen
- Montering: dold, gängskruvar M5



Artikelbeskrivning	Styrtp. Ø	Styrtp. 7	Sprintlängd Skruvar	F1 Art. nr.	F9 Art. nr.	F9714M Art. nr.	FP	YF
Fönsterhandtag, styck	10	7	32-42 M5 x 45/50	11949302	11950080	<b>11950122</b>	10	40

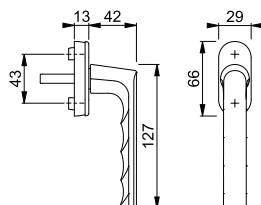

Färgval:



F1



F9



F9714M







## ■ Hamburg - HS-0700/431N-AS

duraplus®



HOPPE-set i aluminium för lyftskjuddörrar:

- Lagring: fasta/vridbara handtag
- Distinkta lägen: 180° kulraster
- Underdel: zamak, styrtappar
- Sprint: lös HOPPE-solid sprint, med fasade kanter
- Montering: dold, genomgående, gängskruvar M6

Artikelbeskrivning			Utförande	F1	F9	F9714M	FP	YF
				Art. nr.	Art. nr.	Art. nr.		
Lyft-skjuddörrhandtag set (handtag/handtag)	75-80	10x128	 69	11847682	11847736	<b>11847785</b>	1	4

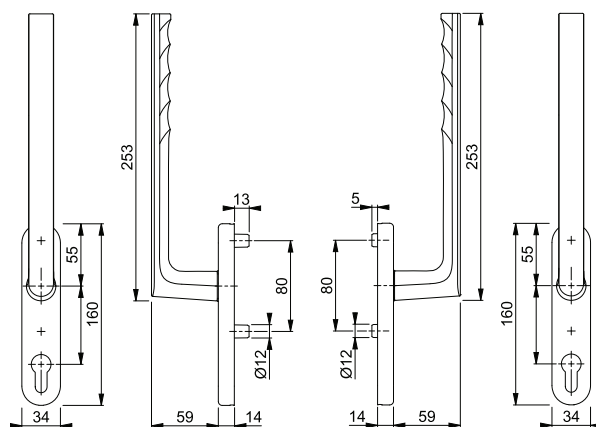

Färgval:

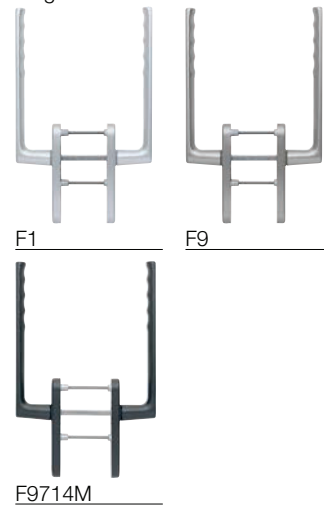



**Hamburg - HS-0700/431N-AS/422**

duraplus®

HOPPE-set i aluminium för lyftskjuddörrar, utvändigt med skål:

- Lagring: fast/vridbart handtag
- Distinkta lägen: 180° kulraster
- Underdel: utvändigt utan, invändigt zamak, styrtappar
- Sprint: lös HOPPE-solid sprint, med fasade kanter
- Montering: dold, genomgående, gängskruvar M6



Artikelbeskrivning			Utförande	F1	F9	F9714M	FP	YF
				Art. nr.	Art. nr.	Art. nr.		
Lyft-skjuddörrhandtag set (skål/handtag)	75-80	10x73	utan vred	11846872	11846926	<b>11847025</b>	1	4

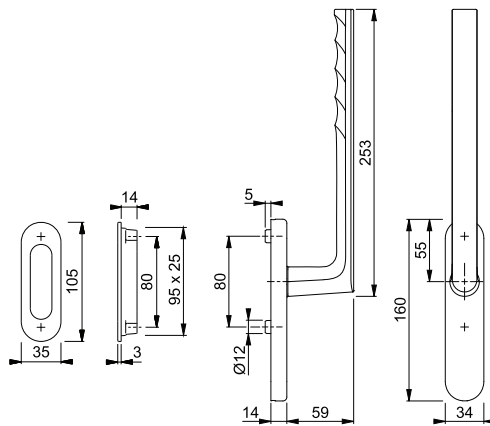

Färgval:



F1







F9



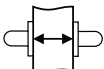

F9714M

## Symbolförklaringar

	<b>OB</b> (ovalt nyckelhål)
	<b>PZ</b> (profilcylinderhål)
	<b>SK/OL</b> (WC-behör)
	Dörrtjocklek (anges i mm)
	Sprintdimension (anges i mm)
FP	Förpackningsinnehåll: FP talar om hur många produkter det finns i varje förpackning.
YF	Kartonginnehåll: i den här spalten anges hur många produkter varje transportkartong innehåller.
<b>duraplus®</b>	HOPPE delar in sitt program i tre tydligt åtskilda produktlinjer – <b>duravert®</b> , <b>duraplus®</b> och <b>duranorm®</b> . Indelningen är inriktad på teknik, utseende, service och pris.

## HOPPE-tekniker

	Snabb montering genom enkel ihopsättning av dörrhandtagen
	Inbrottsskydd genom frikopplad fyrkantsprint; med automatisk spärrfunktion
	Justerbar fyrkantspinne som överbryggar ett monteringsdjup på upp till 10 mm



## Märkes-, special- och produktattribut

Beteckning	Beskrivning	Attribut
<b>Märkesattribut</b>	<ul style="list-style-type: none"> <li>• utmärker alla HOPPE-produkter</li> <li>• uppfyller vad märket utlovar:               <ul style="list-style-type: none"> <li>- 10 års funktionsgaranti</li> <li>- tillverkad i Europa</li> <li>- DIN EN ISO 14001 Miljövänlig tillverkning</li> </ul> </li> </ul>	  
<b>Specialattribut</b>	<ul style="list-style-type: none"> <li>• betonar ett unikt försäljningsargument eller en väsentlig produktfördel med HOPPE märkta artiklar</li> </ul>	<p><b>Kvick-i-Sprint<sup>1</sup></b></p> <p><b>SecuForte<sup>®</sup></b></p> <p><b>VarioFit<sup>®</sup></b></p>
<b>Produktattribut</b>	<ul style="list-style-type: none"> <li>• förmedlar viktig information om en produkt eller hur man använder en produkt</li> <li>• är märkta med piktogram som utformats av HOPPE</li> </ul>	 Användningskategori 2 (3, 4) DIN EN 1906   Användningskategori 2 DIN EN 13126-3   Låsbar   Mycket hög korrosionsbeständighet EN 1670, klass 4
<b>Kontrollmärke</b>	<ul style="list-style-type: none"> <li>• utmärker produkter som kontrollerats av ett certifieringsorgan</li> <li>• är välkända varumärken</li> <li>• gäller internationellt och regionalt</li> </ul>	<p><b>RAL</b> GÜTEZEICHEN</p> <p>För fönsterhandtag som är RAL-certifierade (RAL-GZ 607/9) och skyddsbeslag som är certifierade enligt DIN 18257</p>
<b>Bedömningar</b>	<ul style="list-style-type: none"> <li>• Miljögodkända produkter enligt ledande Svenska bedömningsorgan</li> </ul>	<p>  <b>BYGGVARU BEDÖMNINGEN</b></p> <p>Byggvarubedömningen har gjort bedömningen REKOMMENDERAS d.v.s. grönmarkerat samtliga HOPPE aluminiumhandtag inkl. aluminiumbehör för fönster och dörrar.</p> <p> <b>Produkten bedömd i SundaHus Miljödata</b></p> <p> <b>BASTA</b></p> <p>HOPPE produkter innehåller inte hälsovådliga kemikalier enligt BASTA kriterier.</p>

HOPPE Nordic Countries Oy  
Hyrylänkatu 8  
FI-04300 Tuusula

Tel. +358 9 25 84 34 24  
info.nordic@hoppe.com  
www.hoppe.com

HOPPE Nordic Countries i Sverige  
Post Box 29  
SE-566 21 Habo

info.nordic@hoppe.com  
www.hoppe.com

## Handelspartner i de nordiska länderna:

Distributör Sverige:

BESLAGSKONSULT AB  
Neogatan 11  
SE-431 53 Mölndal

Tel. +46 (0)31 91 40 30  
info@beslagskonsult.se  
www.beslagskonsult.se

Distributör Finland:

Scancerco OY  
Suvilahdenkatu 10B  
FI-00500 Helsinki

Tel. +358 40 1625 227  
myynti@scancerco.fi  
www.scancerco.fi

Distributör Danmark::

KH TRADE  
Theilgaard's Allé 3A, "Den Hvide By"  
DK-4600 Køge

Tel. +45 70 23 40 30  
info@kh-trade.dk  
www.kh-trade.dk

Distributör Norge:

BOYESEN & MUNTHE A/S  
Haavard Martinsens Vei 19A  
NO-0978 Oslo

Tel. +47 23 34 70 00  
post@boyesen-munthe.no  
www.boyesen-munthe.no